

1

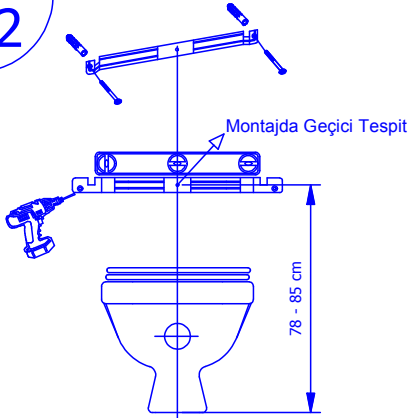

- Rezervuar kapağını çıkarmak için rezervuar gövdesine yandan bastırarak kapağı yukarı doğru çekiniz.

2



- Askı lamasını klozet taşının su giriş merkezi ile askı lama merkezi aynı düşey eksende olacak şekilde zeminden 78 - 85 cm yükseklikte su terazisi ile kontrol ettikten sonra duvara sabitleyiniz. Montajdan sonra rezervuar gövdesini bu lamaya asınız.

3

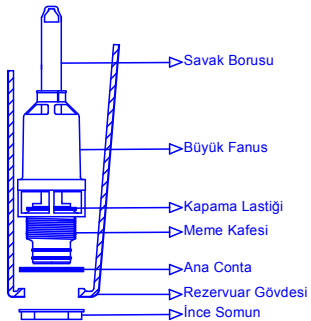

- Boşaltma sistemi üzerindeki ince somunu çıkartınız. Ana conta rezervuar içerisinde olacak şekilde boşaltma sistemini rezervuar gövdesine sıkıca monte ediniz.

TSE

VISAM®



ALTTAN SU GİRİŞLİ KLOZET ARKASI ALFA REZERVUAR MONTAJ VE KULLANIM TALİMATI

- Montajdan önce su tesisatındaki muhtemel pislikleri, suyu bir miktar akıtarak temizleyiniz.
- Rezervuarınızın daha sağlıklı çalışması için filtrelili ara musluk kullanılması tavsiye edilir.
- Klozet taşlarındaki su çıkış deliklerinin tıkalı olup olmadığını kontrol ediniz. Tıkalı ise temizleyiniz.
- Bağlantı yerlerinde ve savak borusunda sızıntı olup olmadığını kontrol ediniz. Sızıntı var ise bağlantı somunlarını sıkınız.
- Mamüllerimiz standartların öngördüğü kontrollerden geçerek ambalajlanmıştır. Montaj kuralları dışında orijinalliyi bozabilecek işlemlerden kaçınınız.
- Rezervuarınızı uzman bir tesisatçıya monte ettiriniz.

4

STOPLU

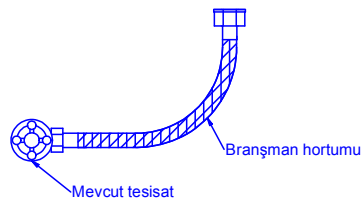
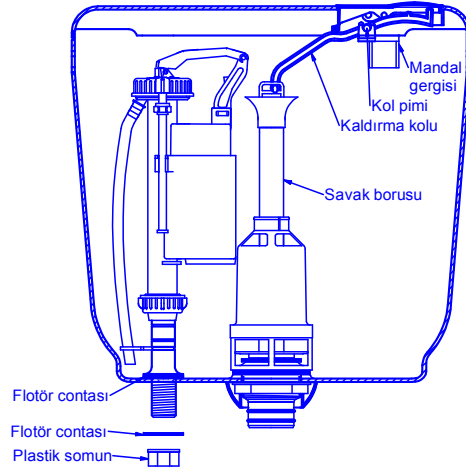

- Flotörünüzü flotör contalarının bir tanesi rezervuarın içine bir tanesi dışına gelecek şekilde yerine oturtunuz. Plastik somun ile flotörünüzü sabitledikten sonra branşman hortumunu dış atlatmadan tesisatınıza ve rezervuarınıza bağlayınız.

- Kaldırma kolunun ucunu şekildaki gibi savak borusuna geçiriniz. Kaldırma kolunun pimlerini gövde üzerindeki mandal gergisine takınız.

İKİ KADEMELİ

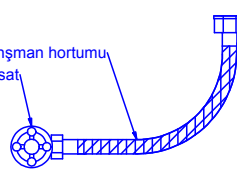
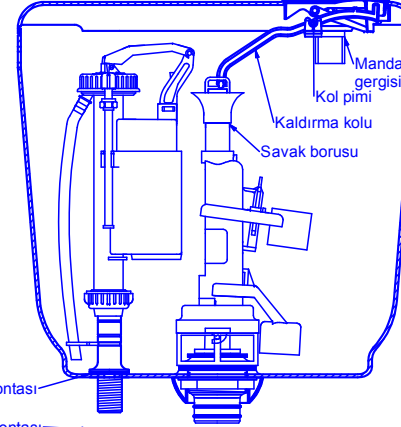

- Boşaltma gurubunu şekilde görüldüğü gibi, dubalar flotörün aksi istikametine gelecek şekilde monte ediniz. Dubaların flotöre çarpmadan rahat hareket etmesi gerekir.

5

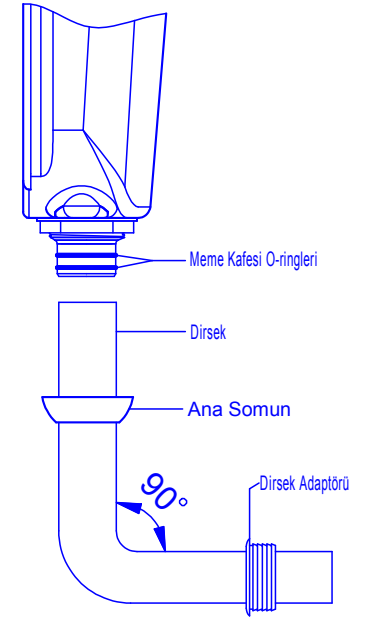

- Rezervuar dirseğini klozet taşına dirsek adaptörü ile birlikte takınız. Dirseğin diğer ucunu meme kafesine, dişe dayanıncaya kadar iterek takınız. Ana somunu döndürerek yerine takınız.

6

Flotörünüzün boyunu rezervuarınıza aldığınız su seviyesine ayarlamak için;
a- Küçük somunu gevşetiniz. b- Pensleri uygun bir kanala yerleştiriniz. (Sıkıştırma o-ringinin, pensin önüne gelmesine dikkat ediniz.) c- Küçük somunu sıkınız.
NOT: Flotörünüzün boyu su alma seviyesini etkiler. Boy ayarını yaptığınız flotörünüzün hassas su alma seviyesini ayarlamak için: Ayar vidasını elle yada bir tornavida yardımıyla sağa - sola çevirerek dış kovanın aşağı yada yukarı hareketiyle bu seviyeyi ayarlayabilirsiniz.

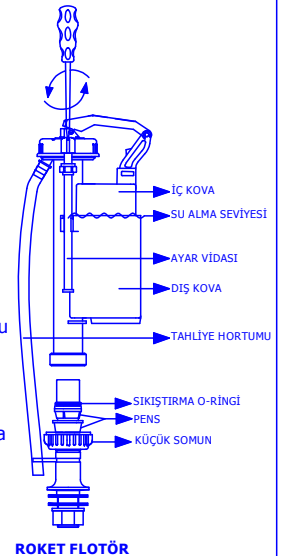

ROKET FLOTÖR

Plastik ve Metal Enj. San. ve Tic. A.Ş.

Pınar Caddesi No: 72
Tel: 0.232.479 07 00 (Pbx)
www.visam.com.tr

Pınarbaşı / İZMİR
Fax: 0.232.479 03 58
e-mail: visam@visam.com.tr